

# ながさ

広報

Nagasu Town Public Relations  
August, 2018 Vol. 1013

8

[今月の題字]

高橋 来姫さん

短冊に願いを込めて

情報メール配信サービス  
愛情ねっくに登録しよう!

イベント、子育て情報、防災情報  
など、町に関する  
さまざまな情報を  
メールで配信して  
います。登録は  
無料。



- 町のホームページがリニューアル
- 特集① 世界市場に挑む
- 特集② 夢づくりトーク

## 地域の防犯と見守りで協力

# 株式会社那須商会と見守り活動に関する協定を締結



熱く握手を交わす中逸町長（左）と那須代表取締役（右）



「防犯見守り巡回車両」のステッカーを貼った車両が町内を巡回します。

7月2日、町役場で町と株式会社那須商会（那須敏代表取締役）が『安全・安心見守り活動に関する協定』を締結しました。

これは、犯罪の防止や早期発見を目的とした協定で、町がごみ収集などの業務を委託している同社が、業務で町内を巡回する中で不審者を発見した際に速やかに町や警察に通報するなど、町と連携して地域の安全の見守りに取り組むものです。また、従業員を対象に防犯に関する社内研修を実施するなど、見守り体制の強化が図られます。

那須代表取締役は「町民の皆さんにとって身近な事業者として、犯罪の抑止や早期発見に努め、町と情報共有するなど連携して取り組んでいきたい」と話しました。

### 広報ながす 8月号目次

- 02P 株式会社那須商会と見守り活動に関する協定を締結
- 03P 町ホームページがリニューアル
- 04P 特集① 世界市場に挑む
- 06P 特集② 夢づくりトーク
- 08P <sup>トピックス</sup>ながすTopics
- 11P おしらせ
- 16P のしこら祭2018
- 17P 来てみなっせ 金魚と鯉の郷広場
- 18P 生涯学習コーナー
- 20P ながす未来館・図書館コーナー
- 22P 保健・子育て情報
- 26P 思い出の1ページ
- 27P ぼくの夢 わたしの夢 六栄小6年 高橋 来姫さん
- 28P Focus 荒尾地区少年警察ボランティア連絡協議会

今月の表紙



7月6日に行われた、六栄保育所で行われた七夕交流会での一コマ。  
おじいちゃんやおばあちゃんと短冊に願いを込めて飾る園児たちの姿が見られました。

関連記事 P9

### 防災情報（長洲付近）

**8月の潮位**  
大潮期間中の満潮時には、高潮に注意してください。

11日⊕	午前8時50分頃、午後9時40分頃
26日⊙	午前9時05分頃、午後9時40分頃

※11日、26日の前後は、海面が高くなりますので特に注意してください。

### 人の動き population dynamics

人口	16,053人	( 11人減)
男	7,922人	( 7人増)
女	8,131人	( 18人減)
世帯数	7,102世帯	( 6世帯増)

平成30年6月末日現在 ※( )内は、前月比

8月1日  
から

ホームページ

# 町HPが リニューアル

「見やすい・分かりやすい・探しやすい」HP（ホームページ）を目指して、町の公式HPをリニューアルしました。

新しくなったHPをご紹介します。

☎まちづくり課 企画調整課 ☎78-3239

Point

1

## 目的別に情報分類

住民向けの「暮らし・手続き」や「行政情報」など、利用者の目的に合わせて、必要な情報に少ないクリック数でたどり着けるようにまとめています。

Point

2

## 町の情報PRサイト

祭りなどのイベント情報や、金魚・特産品などの情報をまとめた「観光情報サイト」や、移住を考えている人に向けた「移住・定住サイト」で、効果的な情報発信を行います。

Point

3

## 防災情報サイト

台風情報や大雨情報、災害時の避難所開設などの最新情報を確認できます。特に、災害発生時には必要な情報を迅速に発信していきます。



Point

4

## デザインを一新

トップページをシンプルなデザインに一新。小さな文字やアイコンを減らし、探したい情報を見つけやすいようにすっきりとしたページに変更しました。

Point

5

## 誰もが使いやすい環境

文字サイズを拡大や音声読み上げ機能など、高齢者や障がいをお持ちの人など、誰もが使いやすい環境を整えました。さらに、英語や中国語、ベトナム語などへの翻訳機能もあります。

Point

6

## スマホやタブレットにも対応

スマートフォンやタブレットにも対応し、画面の大きさに合わせて見やすくなりました。

# 不二ライトメタル 株式会社

代表取締役社長 山田 晋

昭和 44 年 10 月 25 日設立

資本金：20 億 90 万円

従業員数：968 人

所在地：長洲町大字長洲 2168 番地  
(本社・西日本事業部)

1 円玉よりも小さい内径わずか 1.5 ~ 3.0 mm、肉厚 0.11 ~ 0.3 mm の小さな管材。

その名は『生体吸収性ステント』。いま、人の体への負担を減らすことのできる医療機器の材料として世界が注目している。

町内で金属製品を製造する不二ライトメタル株式会社が、この医療機器向けのマグネシウム合金部材の成形技術を開発し、ことし 7 月、製造・供給への事業化を目指す医療向け研究設備を稼働させた。

次世代医療への貢献に向けて、世界市場に挑む取り組みを紹介します。



世界市場に

# 挑む。

長洲町から世界へ

未来を牽引する次世代医療に貢献へ

医療業界の未来を担う  
人の体にやさしい  
生体吸収性マグネシウム合金

ステントとは、体内の血管や腸管などの管状部分を内側から広げる医療機器です。現在、医療の現場で使用されるステントの素材は、ステンレス製やポリマー製ですが、ステンレス製は体内に一生残り、ポリマー製は強度が足りないのが現状です。

マグネシウムは、人の体に必須な元素で、体内で安定的に分解・吸収される「生体吸収性」を持っています。さらに、ポリマーよりも強度があり、医療部材への適用に向けて国内外で研究が進められています。

将来的には、医療機器として適用されることで、体内に埋め込んだ機器による炎症リスクなどの体への影響を減らし、患者の生活の質向上に大きく貢献できるといわれています。

そのような中、不二ライトメタル株式会社は、これまで培ってきたマグネシウム合金の開発・加工技術をもとに、マグネシウムの特性を活かした体にやさしいマグネシウム合金の開発に成功しました。



不二ライトメタル（株）が開発中の生体吸収性ステント

## これまでの取り組み

平成24年11月

産業技術総合研究所と技術情報開示契約締結

平成27年7月

長洲町と立地協定締結（開発設備の整備について）

平成27年9月

熊本県、熊本大学、日本医療機器技研と包括的連携協定を調印

平成28年6月

NEDO「中堅・中小企業への橋渡し研究開発促進事業」に採択される

テーマ・医療機器向け高性能マグネシウム合金部材の成形技術開発

橋渡し研究機関・産業技術総合研究所

平成29年8月

長洲町と立地協定締結（铸造・押出設備などを工場内に整備）

平成29年12月

経済産業省による地域経済牽引事業認定

平成30年7月

医療向け研究設備の稼働開始

## Interview



不二ライトメタル株式会社  
井上 正士 取締役・技術本部長

Q. なぜ、医療の分野に着目されたのですか？

今後、さらに発展していくであろう医療業界に、体にやさしいマグネシウムの機能は必ず役に立つと思いい、開発に取り組みました。

弊社は、アルミニウムをはじめとする軽金属の製造・販売メーカーとして、工業の分野で発展してきました。さらに、これまで培ってきた技術とノウハウを活かし、未開拓分野へ挑むためにさまざまな研究を重ねてきました。平成14年以降、熊本大学と協力し、軽くて強い「KUMADA Iマグネシウム」の開発に取り組み、その特性を活かして開発した義肢装具が、平成22年の熊本県工業大賞に選ばれました。この受賞が、これまで工業の分野を走ってきた弊

社が医療分野に目を向けるきっかけとなりました。



KUMADA I 耐熱  
マグネシウム製義肢装具  
(第14回熊本県工業大賞)

Q. どのようにして、生体吸収性マグネシウムを開発されたのですか？

医療分野において、高度な技術と知識をもつ産業技術総合研究所や日本医療機器技研などからノウハウを学び、医工連携で研究を重ねてきました。昨年12月に、経済産業省から地域経済牽引事業に認定され、医療業界の未来を牽引する事業化を目指して、ことし7月に、素材作製から加工まで一貫製造できる医療向け研究設備を稼働させました。一貫製造

できる設備をもつ企業は世界的にも珍しく、日本では1社だけです。今後、量産化に向けた研究・開発を加速させていきます。



新たに導入された押出加工機

Q. 不二ライトメタル製品の特に長は？

体に吸収する時間をコントロール

材料・デザイン・人体にやさしいという3点が優れています。ステントの厚さを薄くして、溶ける速度をコントロールできる技術を確立しました。一生体に残るステンレス製と違い、体への負担を大幅に軽減できる製品です。また、薄くすることで細い血管まで対応できます。

Q. 今後の展望は？

2025年に実用化

一貫製造設備も整い、ようやく世界に挑戦できる条件が整いました。今後は、安全性試験や臨床試験など、さまざまな試験を行い、7年後の実用化を目指していきます。将来的には、ステントの世界での市場規模5,000億円（国内500億円）に対して、2〜3割のシェア獲得を目指していきます。

また、生体吸収性ステントは、医療業界の未来に貢献するための第一歩だと考えています。「体にやさしい」をキーワードに、さまざまな製品開発に挑戦していきたいと考えています。

# 夢づくりトーク

ことしも、中学3年生と中逸町長が直接意見交換を行う「夢づくりトーク」を開催し、町の未来について熱い意見が交わされました。



## 7/17 長洲中学校

### 【質問・意見内容】（一部抜粋）

**Q** 地中熱利用換気システムの効果はどれくらいあるのでしょうか

**A** 地中熱利用換気システムは、平成28年度に町内の全小中学校の普通教室に、平成29年度に特別教室、保健室に整備しました。

このシステムは、地中の温度が一定である特徴を利用し、外の空気を地中に埋めたパイプの中に取り込み、温めたり冷やしたりすることで、夏は涼しく、冬は暖かい空気を教室へ送っているものです。また、ホコリや花粉、PM2.5などの汚れを取り除き、空気をきれいにしていきます。教室の空気環境が良くなることで、体調管理が図れるほか、エアコンと併用して利用することで電気料金の削減にも繋がっています。ほかの市町村と比較しても、皆さんにとって快適に学習できる環境が整っています。

**Q** 特別教室にエアコンを設置してほしいです

**A** 近年の異常気象を考慮し、勉強に集中できる快適な環境を整えるために、平成28年度に町内の小中学校の普通教室にエアコンを設

置したほか、地中熱利用換気システムも整備しました。

現在の県内における普通教室のエアコン設置率が32%であることに對し、長洲町の設置率は100%です。

特別教室にエアコンを設置するには、多額のお金が必要になります。普通教室にエアコンを設置したばかりですので、特別教室への設置については財政状況を見極めて判断していきたいと考えています。

**Q** 学校に自転車置き場を作してほしいです（自転車通学について）

**A** まずは、自転車通学にするかどうかについて、学校や保護者の皆さんと安全性などを十分に協議してほしいと思います。

**Q** 長洲町の借金はどのくらいありますか

**A** 町には予算というものがああり、その予算を使って皆さんの教科書代や校舎・体育館の維持管理などを行っています。また、中学3年生までの医療費無料化や予防接種の助成などを行っています。

町の借金は、平成9年度末が一番多く、約97億円ありました。その後、さまざまな行政改革を行って無駄を省き、新たな借金をできる限り少なくする努力をした結果、平成28年度末には約57億円となり、約40億円減少させることができました。この借金額は、県内の45市町村のうち、15番目に少ない額です。



7/18

## 腹栄中学校

### 【質問・意見内容】（一部抜粋）

Q 最近、通り魔事件や児童生徒を狙った事件が多く、長洲町でも声かけ事案があつてい  
ます。町の防犯対策について教えてください

A 町内における刑法犯の認知件数は年々減少して  
おり、平成29年は43件で、平成28年と比べても2件減少  
しています。これは、更生保護協議会の皆さんなどが  
中心となつて、「社会を明るくする運動」を推進し、犯  
罪のないまちづくりに取り組んでいる成果であると考え  
ます。また、地域の見守り隊や保護者による防犯パト  
ロールなども行っています。

ほかにも防犯対策として、平成29・30年度に防犯カ  
メラを小学校周辺や交通量の多い場所などに36台設  
置しました。今後も学校の意見を聞きながら増設して  
いきます。また、防犯灯は過去5年間で153基増設し  
たほか、356カ所の街路灯・防犯灯をLED灯に取り替  
えました。

今後も安心安全なまちづくりに努めていき  
ます。

Q タブレット端末を使った授業を行うための教育環境の整備について教えてください

A 近年、全国的にタブレットなどを使った授業が多  
くなってきています。これは、平成32年度から学習指  
導要領が変わることにより、新たな学びを実現するた  
めのひとつとして、タブレットをはじめとする情報通  
信技術、

いわゆるICTを活用した授業が行われている  
ものです。

現在、長洲町でもICTを活用し、電子黒板や大型  
テレビモニター、書画カメラ、パソコンなどを使  
って授業を行っています。今後については、ICT機  
器の整備計画を本年度に策定し、タブレットな  
どの導入を検討して  
いきます。

Q ぼたもちさんの由来を知らない人が多い。せつかくの歴史文化財なので、きれいに整備して、交流の場にする考えはありますか

A ぼたもちさんの正式名称は「立花宗茂公夫人の墓」とい  
い、昭和56年に町の指定文化財に指定されまし  
た。立花宗茂公夫人とは「闇千代姫」のことで、  
戦国時代の女性武将として有名なお姫様です。

現在は、腹赤区の皆さんに管理していただ  
いていますが、平成29年度から福岡県柳川市と  
一緒にNHK大河ドラマ招致活動を行って  
おり、さまざまなPR活動を行っています。  
このような招致活動に伴って来訪者の増加も  
予想されますので、本年度から周辺整備につ  
いての検討委員会を立ち上げ、整備について  
検討していきます。今後も、町内外にPRし、  
町のさらなる活性化につなげていきたいと思  
っています。



感謝状を受け取る中司さん(右)

**6/22** より多くの人に見てほしい  
日展入選の絵画を寄贈

中司逸樹さん(大明神区)は、自身が描いた絵画「出番を待つ」を町に寄贈し、中逸町長から感謝状が贈呈されました。

寄贈された絵画は、平成28年に日展で初入選した作品で、より多くの人に見てほしいとの思いで町に贈られたものです。作品はながす未来館の2階ロビーに展示されています。

中司さんは「今後も絵の腕を磨きつつ、好きな時に好きな絵を描きながら楽しみたいです」と話しました。



講義修了後には中逸会長から修了証が手渡されました

**6/28・29** ボランティアを育てて地域の力に！  
社会福祉協議会でメイクアップ養成講座を開催

町社会福祉協議会(中逸博光会長)は、株式会社ディーエイチシーから講師を招き、メイクアップ養成講座を開催しました。

これは、メイクを教える基礎を習得したボランティアを育てる取り組みで、一般募集で集まった10人の受講生が参加しました。2日間かけてメイクの基礎を学び、2日目には赤田区民を対象に開催されたメイクアップ講座で、習得した実技を実践しました。今後、受講生たちはふれあい地区社協の活動や、高齢者施設などに出向き、ボランティアとして活動していきます。



町役場に報告に訪れた保存会の皆さん

**6/20** 活動の充実と後継者育成へ  
清源寺神楽保存会に助成金

清源寺神楽保存会(田上正二会長)は、明治安田クオリティオブライフ文化財団の「地域の伝統文化保存維持費助成制度」に応募し、全国142件の応募の中から43件に選ばれました。

保存会は清源寺区の小学生から大人まで約15人が活動しており、助成金は子ども用の衣装や太鼓の購入費の一部に充てられます。

田上会長は「後継者の育成と活動のさらなる充実を図っていきたいです」と今後の意気込みを話しました。



参加した区民の皆さん

**6/22** 高齢者の外出機会を増やしたい  
平原区が外出支援活動

平原区(上野峰廣区長)は、区で取り組む外出支援活動の一環で御船町のサントリービール工場見学に行きました。

これは、ひとり暮らしの高齢者などに外出する機会を増やしてもらおうと毎年行っている取り組みで、ことしで4年目。この日は24人の区民が参加し、外出を楽しみました。本年度、平原区では計10回の外出支援活動を予定しています。

上野区長は「参加者も楽しみに待っているのです、楽しんでもらえるように活動を続けていきたいです」と話しました。





園児たちが1日推進員を任命されました

**7/2** 犯罪のない地域社会を目指して  
**社会を明るくする運動出発式**

町役場で社会を明るくする運動出発式を開催し、ひまわり幼稚園の年長児 40 人と更生保護協議会の皆さんが参加しました。

園児たちは、中逸町長から1日推進員を任命され、式典後には役場を訪れる人に啓発グッズを配布し、犯罪の防止を呼びかけました。



広報車両の出発を見送り



園児たちが啓発グッズを配布



清掃に取り組む区民

**7/8** 祇園祭を前に区内を清掃  
**下本区が環境美化作業**

下本区（久山守区長）は、区内の環境美化作業を実施しました。

これは、祇園祭の開催を前に毎年行っているもので、約 30 人の区民が参加。祇園際の巡路やみなと憩い広場周辺を中心に草刈りやごみ拾いを行いました。

久山区長は「毎年、区民の皆さんが積極的に参加してくれるので助かります。今後も下本区民で協力して区的环境美化に取り組んでいきたいです」と話しました。



海苔あんスイーツづくりに挑戦する親子たち

**7/1** 長洲町をもっと好きになる  
**産業体験ツアーに親子26人が参加**

町と熊本ものづくり塾、町養魚組合、熊本北部漁業協同組合が連携して行う産業体験ツアーが開催されました。

これは、さまざまな体験学習を通して、町の魅力を知ってもらうために毎年開催しているものです。ことしは、町内外から親子 26 人が参加し、ものづくりや潮干狩り、金魚養殖業について体験学習したほか、長洲産のあさりや海苔を使ったあさりカレー、海苔あんスイーツづくりに挑戦しました。

参加した子どもたちからは「カレーもスイーツもおいしかった」、「金魚の稚魚を見られてうれしかった」などの感想が上がりました。



年中児が楽しいお遊戯を披露♪

**7/6** 交流を通して楽しいひとときを  
**六栄保育所で七夕交流会**

六栄保育所は、園児の祖父母や日頃お世話になっている地域の皆さんを招いて、七夕交流会を開催しました。

園児たちが歌やお遊戯を披露するなど、楽しいひとときを過ごしました。おみやげには、園児と保護者で作った世界にひとつだけのコースターがプレゼントされました。



トントントントン かたたたき



楽しく手遊び♪



多くの来場者で賑わいました

7/14・16

### 芸術を身近に感じてほしい がまだすサポートが現代国際巨匠絵画展を開催

障がいをもつ人たちの自立した生活をサポートするNPO法人がまだすサポート（北野誠代表理事）は、熊本地震チャリティー企画として現代国際巨匠絵画展を開催しました。

これは、地域の皆さんに芸術を身近に感じてほしいとの思いで企画されたもので、多くの来場者で賑わいました。

また、絵画展にゲスト来場した山本宗平画伯から、町に絵画が寄贈されました。



左から平川副町長、山本画伯



本年度はあと3回実施される予定です

7/10

### 地域の先輩たちが生徒に講話 長洲中学校キャリア教育

長洲中学校（中山直幸校長）は、朝礼の時間を活用し、キャリア教育を実施しました。

これは、地域の先輩を講師として招き、自身の経験や仕事について講演してもらうもので、本年度から初めて実施している取り組みです。この日は、町内で自営業を営む地域の先輩6人が各クラスに分かれて講演を行いました。

1年2組を担当した中島柊風さん（中島養魚場）は「行動せずに後悔するよりも、思い立ったら行動してみることが大切。自分が楽しいと思える仕事を見つけてほしい」と生徒たちへ熱いメッセージを送りました。



「ぎょんさん」と大きな掛け声で出発

7/21・22

### みこしを担いだ行列が長洲校区を練り歩く 長洲祇園祭

長洲校区で長洲祇園祭が行われ、四王子神社を始点・終点に、みこしを担いだ行列が長洲校区16カ所のお旅所を練り歩きました。

2日間で約240人が参加し、お旅所では地域の人たちが行列を拍手で出迎え、無病息災を願ってみこしをくぐりました。



長洲中1年生の皆さんも参加



お旅所でみこしをくぐる人たち



歌謡ショーには鳥羽一郎さんが出演し、会場は大盛り上がり

7/16

### ことしの豊漁を祈願 えべっさん海祭り開催！

熊本北部漁業協同組合（上田浩次代表理事組合長）はえべっさん海祭りを開催しました。

大漁旗を掲げた漁船による海上パレードや、タイの稚魚放流事業（熊本県建設業協会玉名支部主催）に加え、歌謡ショーや抽選会などがあり、子どもから大人まで大勢の人で賑わいました。



約30隻の漁船が海上をパレード



タイの稚魚1万匹を放流

### 8月リサイクル体験講座

▼夏休み親子体験講座

「ガラスカレットの砂絵」

8月20日◎

午後1時30分

～3時

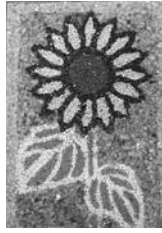

▼赤鬼のぬいぐるみ

8月24日◎午前9時30分～午後4時

▼定員 各10人

▼電話受付期限 8月15日◎

午後3時まで

●申・問 クリーンパークファイブ

☎(78) 44333

### フリーマーケット出店者募集

▼日時 9月30日◎

午前9時～午後2時

▼場所 クリーンパークファイブ

▼申込期限 8月31日◎

午後5時まで(FAX可)

▼募集区画 100区画(先着順)

▼出店料 無料

●申・問 クリーンパークファイブ

☎(78) 44333

### 第13回ひまわりの里夏のタバ

▼日時 8月11日◎

午後5時30分～

▼場所 腹赤小学校グラウンド

(雨天時は中止、小雨決行)

▼内容 焼きそばやジュースなどの

出店のほか、ステイジイベント

トとして出し物やゲーム、抽

選会を予定

●問 自立支援センター ひまわりの里

☎(78) 0589

### 有明海区漁業調整委員会

委員選挙人名簿にご登録ください

平成30年9月1日時点で、選挙権を

持つ漁業者からの申請に基づいて「有

明海区漁業調整委員会委員選挙人名

簿」を作成しますので、選挙権のある

人は、申請してください。

▼選挙権がある人

平成12年12月6日までに生まれ、長

洲町内に住所または事業所を有し、1

年に90日以上漁業に携わっている人

※漁業とは「漁船を使用する漁業」

「のり養殖業」「採貝漁業」を指し、

営利の目的を持って反復的・継続的

に行われることを要します。

▼申請書提出場所

町役場2階選挙管理委員会または

熊本北部漁業協同組合事務所

▼申請期間 9月1日◎～5日◎

●問 町選挙管理委員会

☎(78) 3111

## 8月26日◎はみんなの川と海づくりデー

会場見取り図

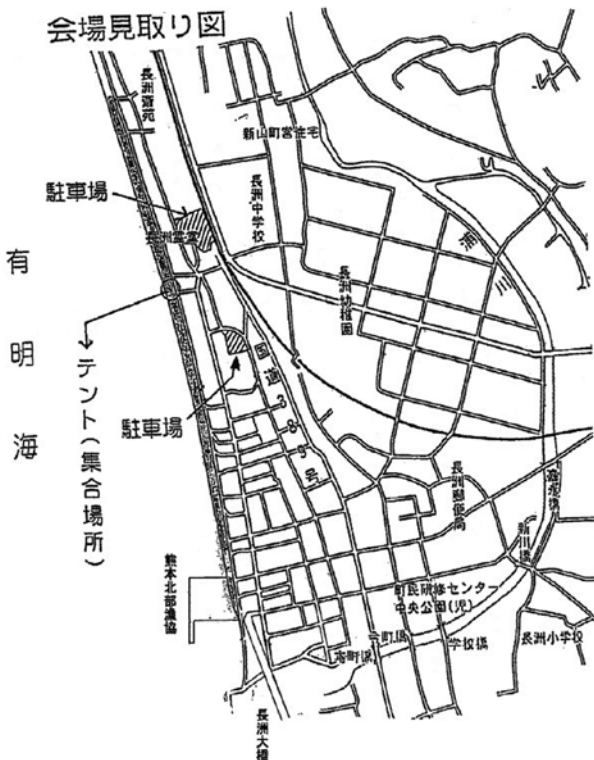

みんなで海岸をきれいにしましょう！

町のきれいな川と海を守り、次の世代に伝えていくことを目指し、川や海への感謝の気持ちを込めて、美化清掃活動を行います。多くの参加をお待ちしています。

▼日時 8月26日◎ 午前7時～8時

※雨天の場合は中止し、小雨は決行します。

▼場所 長洲港海岸

※当日、ごみ袋、飲み物は会場配布します。  
タオル、軍手は各自でご用意ください。

◎ 住民環境課 環境対策推進係 ☎ 78-3122

## お知らせ

### 戸建て木造住宅の耐震化費用を助成します

#### 事業の概要

耐震改修設計・工事一括補助事業  
助成額 改修工事費の5分の4以内  
(上限100万円)

#### 対象住宅(次のすべてに当てはまる建物)

1. 現に所有者が居住している町内の建物
2. 戸建て木造住宅(地上階数が3以下の建物)
3. 在来軸組構法、枠組壁工法または伝統的構法によって建築された建物
4. 昭和56年5月末までに着工したもの、または平成28年熊本地震で罹災したことが確認できる建物

※同一敷地内での建て替え工事も補助の対象になる場合があります。詳しくはお問い合わせください。

#### ● 問 建設課 維持管理係

☎ (78) 3241

### 熊本県警察職員の募集

#### 試験の種類

- ①警察官B  
②警察事務

#### ▼ 申込期間 8月3日(金)～24日(金)

#### ▼ 第1次試験日 ①10月14日(日)

#### ②9月23日(日)

※願書は荒尾警察署内にあります。

#### ● 問 荒尾警察署 総務課

☎ (68) 5110

### 有明広域行政事務組合 職員募集

#### ▼ 試験の種類・採用人数

- ①一般事務 2人程度  
②消防 3人程度

#### ▼ 申込期間 8月10日(金)まで

#### ▼ 試験日 9月16日(日)

#### ▼ 試験会場 九州看護福祉大学

#### ● 申・問 一般事務

有明広域行政事務組合事務局

総務課 ☎ (57) 5111

#### ● 申・問 消防

有明広域行政事務組合消防本部

総務課 ☎ (73) 5272

### ポリテクセンター荒尾 公共職業訓練生を募集

#### ▼ 募集科・募集人員

- ①機械CAD加工科(15人)  
②溶接施工技術科(15人)  
③建設機械科(15人)

#### ④ビル管理技術科(15人)

#### ▼ 申込期間 8月23日(金)まで

#### ▼ 試験日 8月31日(金)

#### ▼ 訓練期間 10月4日(土)～6カ月

#### ▼ 訓練説明会 8月8日(土) 21日(火)

#### 午前9時30分～午後3時30分

#### ▼ 必要経費 受講料は無料ですが、教科書代などが必要となります。

#### ● 問 ポリテクセンター荒尾

☎ (62) 8610

ご参加ください!

## ながす健康ポイント ポイント付与について

6月から実施している“ながす健康ポイント”。皆さんの健康づくりを応援し、いつまでも元気で過ごしていただくための取り組みです。今号では、ポイント付与の方法についてお知らせします。

ポイント申請期間：10月1日(日)～平成31年1月31日(土)まで

### ①健康行動の実践

日常生活の中で、健康になるための個人目標を立て、3カ月連続して取り組むと、合計400ポイントもらえます。ポイントカードに、目標を立てた日や目標、自己評価を記入してください。申請時にポイントを付与します。

### ③健康診査・保健指導など

ことし1月以降に受診した、町や職場で受ける健康診査や人間ドックなどが対象となります。職場での健康診査などは、受診したことを確認できる書類を揃えて申請してください。町の健康診査は、受診時にその場でポイントを付与します。

### ②ボランティア活動など

地域活動やボランティア活動を行うことで、1回の参加あたり100ポイント(合計200ポイントまで)がもらえます。ポイントカードに参加した日にちを記入しておいてください。申請時に、ポイントを付与します。

### ④町主催のイベントや健康づくり活動

対象となる事業に参加することで、1回あたり100ポイント(合計300ポイントまで)がもらえます。健康づくり活動は自己申告で申請してください。町主催のイベントは当日にスタンプブスを設置し、その場で付与します。

※ポイントカードは、ひとり1枚までです。

☎ すこやか館 ☎ 78-7171 ☎ 65-7515

## 鯉の持ち出し、他の場所への放流は行わないでください

飼っている鯉や釣った鯉を放流してしまうと、コイヘルペスウイルス病に感染し、生態系に悪影響を与えてしまいます。川や池に絶対に放流しないでください。

●問 熊本県漁場管理委員会事務局

☎096(333)2456

## 夜間窓口を開設しています！

平日の昼間お仕事などで窓口にお越しただけでない人のために夜間窓口を開設しています。どうぞご利用ください。

### ▼開設日時

毎月第2、第4☎ 午後8時まで

### ▼できる手続き

- ・マイナンバーカードの受け取り(事前にご予約いただいた本人のみ)
- ・マイナンバー通知カードの受け取り(事前にご予約いただいた本人および同一世帯の人のみ)
- ・印かん登録
- ・各種証明書の交付

・戸籍に関するご相談など

※すべてのお手続きに顔写真付の本人確認書類が必要です。

お持ちでない人は、必ず事前にご相談ください。

●問 住民環境課 戸籍住民係

☎(78)3116

## 全国一斉「子どもの人権110番」強化週間

### ▼期間

8月29日☎～9月4日☎

午前8時30分～午後7時

土、日は午前10時～午後5時

### ▼専用相談電話

0120(007)110

▼相談員 人権擁護委員、法務局職員

●問 熊本地方法務局 玉名支局

☎(72)2347

## 特設人権相談所を開設します

### ▼開設場所・日時

町中央公民館(研修室1、2)

9月4日☎ 午前10時～午後3時

▼相談員 町人権擁護委員

### ▼相談内容

家庭内・近隣間などのもめごと、相続・金銭問題などでの悩みごと、いじめ・差別などの人権問題、その他いろいろな心配ごとや悩みごとなんでも結構です。

▼相談は無料で、秘密は固く守ります。

▼特設人権相談所以外でも、人権擁護委員の自宅および熊本地方法務局玉名支局において、毎日ご相談を受け付けています。

●問 熊本地方法務局 玉名支局

☎(72)2347

## 新駐在員(区長)を紹介します

任期は、平成32年3月31日までの2年間です。(敬称略)

長洲校区 磯町区



しまき けいじ  
島崎 慧治  
☎78-0626

●問 総務課 総務係

☎(78)3113

## お盆期間における町内医科・歯科医療機関の診療状況

	8/13☎	8/14☎	8/15☎
医療機関名	いまおかクリニック (☎78-3410) 西山クリニック (☎78-7811) 淡河・黒田医院 (☎78-6517)	西山クリニック (☎78-7811)	多田隈内科医院 (☎78-3011) 田宮二郎内科 ※午前中のみ (☎78-2150)

※六栄歯科診療所に関しては、通常診療は行いませんが、急患の人については診療します。

※お盆期間以外の日曜・祝日の在宅医については27ページをご覧ください。

●問 すこやか館 ☎(65)7515

## 広告

## 水回りにお困りことはありませんか？



お風呂  
鏡の白い汚れ

シンクの  
ヌメリ汚れ

トイレの  
黒ずみ汚れ

エコキュートが  
付けられない

水処理システム

エミールでせ～んぶ解決！

「エミール」は、電気を必要とせず、水流によりセラミックが流動し水を構造化！浄水器と違って、家中の水が変わります。しかもフィルター交換不要。メンテナンス0円！

ながすまいる商品券 加盟店  
ご利用の方にはTポイントを通常の2倍プレゼント

ご興味のある方は  
まずはお電話ください

有限会社アイエス

長洲町清源寺765-2

0120-963-540



## 相談

## 各種相談できます

相談	日時	場所	問い合わせ
家計管理相談	8月1日☎ 8月15日☎ 9月3日☎ 午前10時～午後4時	役場2階 相談室	総務課 総務係 ☎78-3113
生活とこころの無料相談会	8月7日☎ 午後1時30分～4時30分	すこやか館	総務課 総務係 ☎78-3113
定例行政相談	8月22日☎ 午後2時～4時	町中央公民館	総務課 総務係 ☎78-3113
国民・厚生年金相談	8月28日☎ 午前10時～午後3時	荒尾市役所	日本年金機構玉名年金事務所 ☎74-1612
夜間納税相談窓口	8月9日☎ 8月23日☎ 午後8時まで	役場1階 税務課窓口	税務課 収納対策推進係 ☎78-3124

注) 家計管理相談、生活とこころの無料相談会、国民・厚生年金相談は、事前に電話での予約が必要です。

## はぐくみ館 相談情報

## &lt;相談日時&gt;

- 原則予約制で、電話・対面による相談を行います。  
 ・月曜日～金曜日 午前9時～午後4時  
 ・土曜日 午前9時～正午まで (8月は、4日、18日です)



## &lt;相談スタッフ&gt;

臨床心理士、助産師、保健師、保育士、元教諭、社会福祉士など相談内容により対応します。

## &lt;相談内容&gt;

- こんなときどうしたら？  
 ・子育てや学校生活で困っている…など  
 ・言葉が遅い、発達が遅い、集団生活になじめない  
 ・経済的に不安



## &lt;8月の主な相談日程&gt;

- ・8日☎ 午前9時30分～11時30分…臨床心理士による相談  
 ・22日☎ 午前10時～正午…助産師相談  
 ・29日☎ 午前10時～正午…子育て発達相談



☎ TEL: 78-4189 FAX: 78-4199

## 入札関連情報

## 【指名競争入札】入札日：6月27日

(税込)

工事(業務)	落札業者名	予定価格(円)	落札金額(円)	落札率	参加業者数
消防第2分団格納庫修繕工事	(株)山本組	1,566,000	1,542,240	98.48%	7
長洲中学校普通教室床改修工事	(資)栗原工務店	1,983,000	1,944,000	98.03%	7

## 平成30年度 工場排水水質検査結果(第2回)

町では、年6回の工場排水水質検査を実施しています。

第2回は、6月14日☎午後に採水を行いました。

その結果、全て基準内でした。

- 対象企業 ① 不二ライトメタル株式会社 ② 株式会社 LIXIL  
 ③ 株式会社 イデックス clarity ④ 荒尾鉄工団地協同組合  
 ⑤ 九州オーエム株式会社 ⑥ ジャパン マリンユナイテッド株式会社 有明事業所

※詳しくは、町ホームページ(「環境」→「公害・規制」)をご覧ください。

## 広告

## シルバー会員募集中!!

## センター 入会説明会

(毎週水曜日午前10時から)  
 変更になる場合がありますので  
 お電話ください

## 役場1階ロビー

## 出張! 入会説明会

8月20日☎  
 10:00~11:30 予約不要

公益社団法人  
 長洲町シルバー人材センター  
 0968-78-4642 場所: 古城公園内



チエブロー

## シルバーで働いてみませんか?

## 女性会員が活躍しています

職種: 病院内清掃、配膳  
 時間: 4時間/日  
 職種: 店舗及び工場清掃  
 時間: 4時間/日

## 男性会員が活躍しています

職種: 草刈り  
 時間: 7時間/日  
 職種: 工場内軽作業  
 時間: 7時間/日

## こんなお仕事お受けします

網戸、障子の張り替え、草刈り、植木剪定、荷物の整理、農作業のお手伝い等

# ブロック塀を所有する皆さんへ

## ご自宅のブロック塀は大丈夫ですか？必ず安全点検を行いましょう！

ブロック塀は、プライバシーの確保、防犯など、重要な役割を果たしていますが、地震時には、倒壊や落下など人命を脅かす可能性があります。所有者は責任をもって適切に管理する必要があります。

ご自宅のブロック塀が被害を出さないためにも、まずは、高すぎないか、控え壁はあるか、傾きやひび割れの劣化はないかなど、自己点検をお願いします。

点検の結果、危険性が確認された場合は、付近を通行者にわかるように速やかな注意表示をお願いします。また、補修や撤去なども必要となりますので、専門家にご相談ください。

### 【点検のチェックポイント】

外観で1～5をチェックし、ひとつでも不適合がある場合や分からないことがあれば、専門家に相談しましょう。

- 1. 塀は健全か
  - ・塀に傾き、ひび割れはないか。
- 2. 塀は高すぎないか
  - ・塀の高さは地盤から2.2m以下（おおむねブロック11段）か。
- 3. 塀の高さが1.2m超（おおむねブロック6段）の場合、控え壁はあるか。
  - ・塀の長さ3.4m以下（おおむねブロック8.5枚）ごとに、塀の高さの1/5以上突出した控え壁があるか。
- 4. 塀の厚さは十分か
  - ・塀の厚さは10cm以上か（塀の高さが2m超2.2m以下（おおむねブロック11段）の場合は15cm以上）
- 5. 基礎があるか
  - ・コンクリートの基礎があるか。

### <専門家に相談しましょう>

- 6. 塀に鉄筋が入っているか
  - ・塀の中に直径9mm以上の鉄筋が、縦横ともに80cm間隔以下で配筋されており、縦筋は壁頂部および基礎の横筋に、横筋は縦筋にそれぞれ鍵かけされているか。
  - ・基礎の根入れ深さは30cm以上か（塀の高さが1.2m超（おおむねブロック6段）の場合）

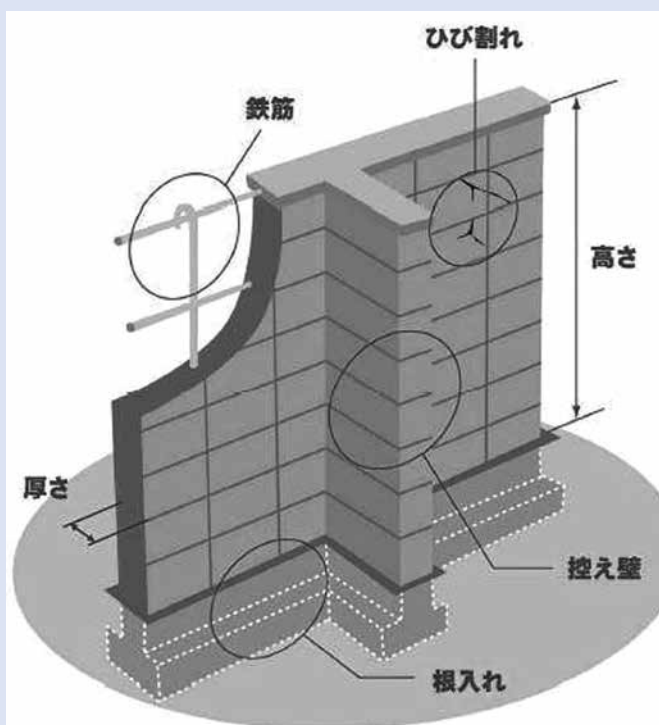

建設課 維持管理係 ☎ 78-3241

出典：  
パンフレット「地震からわが家を守るう」日本建築防災協会 2013.1 より一部改

# のしこら祭 2018

■日時 8月25日(土) 午後4時30分～

■場所 金魚と鯉の郷広場 多目的広場

## ニコニコ町会議全国ツアー2018

午前11時～午後3時30分

### ■プログラム

- 午後4時30分 のしこ乱舞(1部)
- 午後5時25分 委員長・町長挨拶
- 午後5時30分 のしこ乱舞(2部)
- 午後6時10分 長洲嫁入り唄 ～ご結婚を祝福します～
- 午後6時30分 金魚みこしタイムトライアルレース
- 午後7時20分 町民総踊り ～長洲音頭・よかところ音頭～
- 午後7時55分 お楽しみ大抽選会
- 午後8時20分 LinQステージ
- 午後8時40分 花火大会



LinQ

- 午後4時30分～7時40分 当日協賛券販売所
- 午後4時30分～7時50分 お楽しみ大抽選会引換場
- 午後4時30分～9時 金魚すくい

### ■駐車場

日立造船(株)有明工場駐車場  
(金魚と鯉の郷広場駐車場はハンディキャップ用駐車場となります)

### ■交通規制

町道新塘線は午後3時から歩行者専用道路になります。  
※小型無人機(ドローン)の持ち込みおよび飛行は禁止となっております。

### ■雨天時

- 日時 8月26日(日) 午後6時～
- 場所 金魚と鯉の郷広場 多目的広場

### ■プログラム

- 午後8時 委員長挨拶
- 午後8時05分 お楽しみ大抽選会
- 午後8時40分 花火大会
  
- 午後6時～7時50分 当日協賛券販売所
- 午後6時～8時 お楽しみ大抽選会引換場
- 午後6時～9時 金魚すくい

※さらに雨天の場合は9月1日(土)(花火大会 午後8時40分から)



## ニコニコ町会議が長洲町にやってくる!!

ことして7年目を迎えるニコニコのお祭りをお届けする「ニコニコ町会議」。町の特徴と文化、ネットとリアルが融合したその町だけの町会議が長洲町にやってきます! 会場やネットから参加して、楽しいひと夏の思い出を作りましょう!

- 日時 8月25日(土) 午前11時～午後3時30分 (午前10時開場)
- 場所 金魚と鯉の郷広場 多目的広場(のしこら祭会場)
- 内容 ○町ライブステージ ○町バーチャルキャストカー ○町ミュージックカー  
○町踊ってみたひろば ○町コスプレ更衣室 ○町物販 など
- 駐車場 日立造船(株)有明工場駐車場 (午前9時 開門)



◎のしこら祭実行委員会事務局【まちづくり課内】☎78-3219



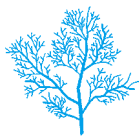

# 来てみなっせ 金魚と鯉の郷広場



## 木

### 育推進員(初級)誕生!

7月8日、金魚の館で木育推進員養成講座(初級編)を開催しました。

ことしは、町内外から42人が受講し、受講者は講義や実技をとおしてもものづくりについての知識や指導方法を学びました。

参加者からは「まずは家族にもものづくりを教えたい」「今後は地域や職場などで木育活動を広めていきたい」と意気込みを語っていました。

## 金魚と鯉の郷広場

### イベント情報 infomation

<8月25日(土)>

のしこら祭

■時間 午後4時30分～

花火大会は午後8時40分～

<8月26日(日)>

軽トラ市

■時間 午前10時～午後2時

■内容 町内外の特産品や新鮮な野菜が並びます。

☎ 長洲町商工会 ☎ 78-0410

ものづくり教室

■時間 ①午前10時～②午後1時～

■参加費 無料

☎ まちづくり課 商工観光係 ☎ 78-3219

## 防

### 災自然体験セミナー

### 参加者募集!

- ◆日 時 9月8日(土)  
午前9時～午後4時
- ◆場 所 B&G海洋センター艇庫  
金魚と鯉の郷広場 金魚の館
- ◆対 象 小学生の親子
- ◆定 員 20人(10組)
- ◆参 加 料 500円(1人あたり)
- ◆内 容 マリンスポーツ  
段ボールハウスづくり  
エコ窯体験
- ◆持 参 物 着がえ、ぬれてもいい服・靴、  
タオル、帽子、飲み物
- ◆申込期限 8月31日(金)  
※集合時はぬれてもいい服・靴で集合してください。
- ☎ まちづくり課 商工観光係 (☎78-3219)

## 金

### 魚の館夏まつり開催中!!

金魚の館で「金魚の館夏まつり」を開催しています。

「金魚すくい」や「ヨーヨー風船」、「輪投げ」など昔なつかしい夜市イベントを開催しています。

たくさんのご来場お待ちしております。

- ◆日 時 8月26日(日)まで  
午前10時～午後3時
- ◆場 所 金魚の館

私たちの町のシンボル

## 金魚をつくろう! ねんど・絵・缶バッジ

ワークショップ参加者募集!

8/4(土)・5(日)・9/1(土)・2(日) 全4回・各回定員30人程度  
複数回のご参加大歓迎!

午前10時～午後3時(午後1時受付終了) / 金魚の館 / 小学校4年生以上・参加無料

兄弟・姉妹参加OK! 小学校3年生以下は保護者同伴。

町のシンボル『金魚』を個性豊かに作るワークショップです。お気軽にご参加ください!  
\*完成品は10月開催の『金魚サミット』に向けてお披露目予定! お持ち帰りいただけませんのでご了承ください



ねんどでつくる  
金魚彫刻



みんなの金魚絵が  
大きな旗に!



金魚デザイン  
缶バッジ

参加記念に  
金魚缶バッジ  
(お一人様ひとつ)  
プレゼント



お申し込み・お問い合わせ/  
長洲町役場 まちづくり課 企画調整係

☎0968-78-3239

Eメール kikaku@town.nagasu.lg.jp

## 8月の行事

期日	内容	場所
4日⊕	第57回玉名地方童話発表大会	横島町公民館
17日⊕	南九州ブロックB&Gスポーツ大会 熊本県B&Gスポーツ大会	町 B&G 海洋センター
19日⊕	平成30年度 熊本県子ども会連合会 球技大会	桃田運動公園 (玉名市)
22日⊕	第13回長洲・玉東ブロック 人権・「同和」教育研究集会	ながす未来館 町中央公民館
23日⊕	小学生一日司書体験	町図書館

# Nagasu 生涯学習コーナー

### 問い合わせ先

中央公民館・生涯学習課 ☎ 78-0053  
 ながす未来館 ☎ 69-2005  
 総合スポーツセンター ☎ 78-4777



## 第73回玉名郡民体育祭【球技・格技・水泳】 町選手団が健闘！

7月8日、15日に玉名郡内の各会場で、第73回玉名郡民体育祭（球技・格技・水泳）が行われました。町代表の選手が健闘し、6種目で優勝を飾りました。

優勝したチームは、9月に開催される、第73回熊本県民体育祭特別大会に出場します。

種目	成績	種目	成績
水泳	2位	サッカー	2位
軟式野球	優勝	剣道	3位
ソフトボール 男	優勝	弓道	2位
ソフトテニス	2位	テニス	優勝
卓球	2位	ボウリング	優勝
バドミントン	優勝	グラウンドゴルフ 男	3位
バレーボール 男	優勝	グラウンドゴルフ 女	3位
バレーボール 女	3位		

## 子どもたちの元気いっぱいのプレーに感動！ 玉名郡子ども会連合会球技大会

7月15日、玉東町町営グラウンドおよび玉東町民体育館で玉名郡子ども会連合会球技大会が開催されました。長洲町代表として、下東子ども会、腹赤・清源寺・腹赤新町・平原合同チームが出場し、白熱した試合を繰り広げました。優勝した unite girls は8月19日に開催される県大会に出場します。

【ビーチボールバレー】  
優勝 unite girls



【ソフトボール大会】  
3位 下東子ども会



### 『輝き講座』（中央公民館講座）生徒募集！

#### パステルアート講座

- レッスン：8月4日⊕、9月1日⊕  
午前10時～正午
- 定員：20人
- 受講料：1,000円/回

#### ハピ文字講座

- レッスン：8月5日⊕、19日⊕  
9月2日⊕、16日⊕  
午後1時30分～3時
- 定員：20人
- 受講料：1,000円/回

#### はじめての日本舞踊講座（奉舞会）

- お稽古：8月26日⊕ 午後2時～4時
- 対象：幼児（5歳）～大人
- 受講料：無料
- 準備するもの：浴衣など袖のあるもの
- 講師：塩山アイ子先生
- ※午後1時から2時まで長洲嫁入り唄の踊りの練習を無料で行います。  
どなたでも参加できますので、是非ご参加ください。
- ※すべての講座の開催場所は、町中央公民館です。  
詳しくは、お問い合わせください

☎ 生涯学習課 ☎ 78-0053

## 第10回長洲にこここスポーツフェスタ ～スポーツフェスティバル in NAGASU～

幼児から高齢者まで、どなたでも参加できるスポーツイベントです。みんなで楽しく汗を流しましょう！

■日時 9月9日㊤ 開会式 午前8時30分

■場所 町総合スポーツセンター

■参加費 無料

■種目 ①ペタンク②トランポリン③忍者ごっこ④インボディー⑤健康相談・マッサージ⑥骨密度・脳年齢  
⑦玉入れタイムレース⑧長縄跳び⑨カヌー体験⑩5人連続フリースロー⑪ウォークラリー

■参加申込 ①は、各区体育委員へお申し込みください。(☎ 生涯学習課 ☎ 78-0053)

②～⑦は、当日参加が可能です。

⑧～⑩は、事前申し込みが必要です。定員になり次第、締め切ります。

⑪は、町子ども会連合会の種目です。

☎☎ NPO法人長洲にこここクラブ ☎ 080-4693-3492

## ファミリー地引網参加者募集

長洲町青少年育成町民会議では、ふれあい事業の一環として、ファミリー地引網の参加者を募集します。

■日時 9月2日㊤

午前8時：集合 午前8時30分：網入れ

■場所 松原海水浴場 岱明町鍋

■対象 町内の小中学生とその家族 50組

■募集期間 8月10日㊤まで

■申込方法 町中央公民館に設置した受付箱に必要事項をご記入の上、投函してください。確定者には、後日連絡します。

■その他 お子様だけの参加はご遠慮ください。

☎ 長洲町青少年町民会議 健全育成部長

福島 正照 ☎ 080-3967-8849

※仕事中は対応できない場合がありますので、折り返し連絡します。

## 町室内温水プールから 8月の営業時間のお知らせ

温水プールの8月の営業時間は、次のとおりです。

■期間 8月1日㊤～26日㊤

■営業時間 午前10時～午後8時  
(上記期間中は、休館日はありません)

※8月27日㊤から通常営業  
(休館日：毎週金曜日)

☎ 町室内温水プール

☎ 78-6446

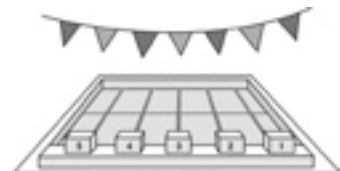

## 参加チーム募集！ 第24回長洲・清里校区 地域親睦ビーチボールバレー大会

皆さん、体を動かしていい汗を流しませんか？

■日時：9月2日㊤ 開会式：午前8時45分

■場所：町総合スポーツセンター体育館

■参加資格：長洲・清里校区の中学生以上の居住者

■チーム編成：一般の部、高齢者の部（60歳以上）ともに、  
行政区単位で編成する。

■申込方法：各区長または、体育委員に申し込んでください。

■申込締め切り：8月21日㊤まで

■参加費：20円（スポーツ傷害保険料）

※参加費は、「出場者名簿」提出時に納入してください。

☎ 生涯学習課 ☎ 78-0053



## 平成31年 長洲町成人式実行委員募集！

一生に一度の成人式を自分たちでプロデュースしてみませんか。

会議、打合せは、月2回程度を予定しています。

■成人式日時 平成31年1月13日㊤  
開式 午後2時30分

■場所 ながす未来館文化ホール

■内容 成人式の企画、運営

■募集人員 12人程度

■募集期間 随時

※成人式の案内状は、12月頃に発送予定です。

☎☎ 生涯学習課 ☎ 78-0053

ながす未来館文化ホール  
Event 8月の催し物案内

月/日 (曜)	催し物	問い合わせ窓口	①開場 ②開演	入場料
8/16 (木)	中学校新学習指導要領研修協議会	学校教育課 ☎ 78-3274	お問い合わせ先まで お尋ねください。	関係者のみ
8/17 (金)	ハワイエ アコースティック コンサート vol.16	ながす未来館 ☎ 0968-69-2005	①午後6時 ②午後6時30分	無料
8/22 (水)	第13回長洲・玉東ブロック 人権「同和」教育研究集会	生涯学習課 ☎ 78-0053	①午後9時10分 ②午後9時30分	関係者のみ

変更がある場合がありますので、詳細は主催者にお問い合わせください。

☆【夏休み思い出プログラム】  
秋山祥子 曼荼羅ぬりえ教室&ワークショップ☆

ことしも8月4日(土)・5日(日)の2日間、鎌倉を中心に活躍するグラフィックデザイナー・イラストレーターの秋山祥子さんが長洲町にやってきました☆両日は缶バッチやフェイスペインティングも開催！  
4日(土)は限定で、アートセラピー・簡単なカラーセラピー要素を取り入れた、心を整え癒す「曼荼羅ぬり絵教室」があります！  
ご予約はお早めに☆たくさんのご来館をお待ちしています♪♪

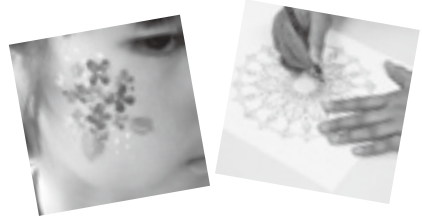

◆秋山祥子 ワークショップ♪

場所：ながす未来館 情報プラザ  
時間：午前10時～正午、午後1時～3時  
【フェイス&ボディペインティング】500円～  
【オリジナル缶バッチ・キーホルダーづくり】  
300円～500円

◆4日(土)限定！曼荼羅ぬり絵教室♪

(※要予約)

場所：ながす未来館 研修室  
時間：午後6時～8時 対象：小学生～大人まで  
料金：大人2,000円・高校生以下1,000円  
定員：10人程度 (※要予約)  
※画材費・カラーセラピー料込み  
※定員になり次第締め切ります。

※曼荼羅ぬり絵教室は事前申し込みが必要です。また、教室の内容やワークショップの料金については変更になる場合もございます。詳しくは、ながす未来館 (69-2005) までお問い合わせください。

～平成30年度 優秀映画鑑賞推進事業～  
日本映画を楽しもう!!

ことしの優秀映画は才気あふれる作風で日本映画の刷新を試み続けた市川崑一小説の映画化として評価の高い作品に、国民的論議を巻き起こした記録映画を加えた4作品を紹介します☆

《本年度のプログラム・上映時間》

- ◆9月29日(土)
  - ①野火 (1956年) 午前9時30分～11時14分
  - ②ぼんち (1960年) 午前11時30分～午後1時14分
- ◆9月30日(日)
  - ①東京オリンピック (1965年) 午前9時30分～午後0時19分
  - ②おはん (1984年) 午後0時50分～午後2時42分



【場所】ながす未来館文化ホール 開場 午前9時 開演 午前9時30分～  
【チケット販売日】8月1日(水) 午前9時より  
【チケット料金】2日間通し券500円 (全席自由)  
【お問い合わせ】ながす未来館 窓口、または☎ 69-2005 まで。

70's～80's Folk music ホワイエ  
アコースティックコンサート vol.16

ながす未来館ギター講座の生徒さん達によるコンサート。入場無料です！お菓子や飲み物の販売コーナーもあるよ☆

- ◆日時：8月17日(金)
  - 開場 午後6時
  - 開演 午後6時30分
- ◆会場：未来館ロビー (ホワイエ)
- ◆入場料：無料
- ◆主催：ながす未来館指定管理者  
共同事業体



### 8月の休館日カレンダー



日	月	火	水	木	金	土
			1	2	3	4 あちやんタイム
5	6	7	8	9	10	11 あちやんタイム
12	13	14	15	16	17	18 あちやんタイム おはなし会
19	20	21	22	23 1日図書体験	24	25 あちやんタイム
26 スタンプラリー最終日	27	28	29	30	31	

休館日 《開館時間：午前10時～午後6時》

### 【今月のイチ押し本】

一般書

#### 「虫と一緒に家庭菜園」

小川 幸夫 著、腰本 文子 取材・文

おいしい野菜を作るには、虫たちの力が必要だ！完全無農薬栽培を実践する著者が家庭菜園で、虫と一緒に元気な野菜を作る方法を紹介。104種の虫をまとめたカラー図鑑で、害虫の退治法と益虫の退治法と益虫の生かし方がよくわかる。



児童書

#### 「もしときサバイバル術 Jr.」

片山 誠 著、高橋 未来 イラスト

災害発生時とその後を生き抜く力を子どもたちに。「SOS」「ファイヤー」「ウォーター」「ファーストエイド」「フード」など8つのプログラムを通して、災害時に役立つサバイバルの知識やスキルが身につく本。



### 夏休み読書スタンプラリー開催中！

大好評のスタンプラリーも、いよいよ26日までです。まだの人も図書館に行って参加しませんか？

■期 間 8月26日⑩まで

■参加対象 小学生～大人まで

### 代表児童3人決まる！

#### 平成30年度長洲町童話発表大会

7月7日に長洲町童話発表大会が開催され、町代表児童3人が決定しました。3人は、8月4日⑩横島町公民館で開催される、「第57回玉名地方童話発表大会」に長洲町代表として出場します。

- ・高松 海月さん（清里小3年）
- ・岩井 樹音さん（六栄小6年）
- ・濱嶋 桃甘さん（腹赤小6年）



代表の3人



各小学校の代表児童の皆さん

### 司書からの耳より情報

図書館には、英語の本や英語で書かれている絵本のコーナーがあります。書棚にマークをしていますので、ぜひ、手に取ってご覧ください。子どもさんには、絵本はいかがですか。身近なところから英語に親しむチャンスですヨ。

### 幼児と低学年のための 8月のおはなし会

今月も楽しいお話をたくさん用意しています。お友だちと一緒に遊びにきてくださいね！

■日 時 8月18日⑩  
午前10時30分～11時15分

■場 所 図書館 絵本コーナー

<プログラム>

- ペープサート「だれのはな」
- パネルシアター「5つのメロンパン」
- 大型絵本「ねずみのかいすいよく」他



### 中央公民館講座「ハーバリウム講座」

ドライフラワーなどを瓶に詰め、専用のオイルに浸す植物標本です。水やりやお手入れは不要で長期間素敵なインテリアとして楽しむことができます。

どなたでもお気軽に作れますので、いま話題の「ハーバリウム」を作ってみませんか？

■日 時：8月26日⑩  
午前10時～11時30分

■場 所：中央公民館 視聴覚室

■参加対象：小学生～  
(未就学児は親子で参加できます)

■講 師：浅見 恵里奈氏  
(フローラルハーバリウム認定講師)

■参加費：1,000円

■定 員：20人

生涯学習課 ☎ 78-0053



# 保健・子育て情報

## 認知症の人と家族の会 「つどい」開催

▽日時 8月18日(土)  
午後1時30分～3時30分

▽場所 荒尾市総合文化センター

▽参加費 無料

どなたでも気軽に参加ください

☎ 家族の会 世話人 迦統 美陽子  
(78) 5713

☎ 認知症カフェ  
認知症に対する理解を深めましょう

日時	場所	参加費	問い合わせ先
はあと♥ カフェ 8月9日(木) 午後2時～4時	デイサービス センター 心の花 (金魚草)	100円 (お茶代)	デイサービス センター 心の花 ☎ 78-0063
オレンジ カフェ 「みらい」 8月15日(水) 午後2時～ 3時30分	大明神区 「きずなの家」	200円 (お茶代)	せいわ ながすの里 ☎ 78-8022
「はな・ カフェ」 8月19日(日) 午前11時～ 午後2時	デイサービス センター 月華苑	100円 (お茶代)	デイサービス センター 月華苑 ☎ 69-2018

## 地域版依存症 家族ミーティング

依存症を抱える人のご家族が、正しい知識や家族の対応などについて学び、同じ悩みや体験を持つ人との交流を通して、健康で自分らしい生活を送っていただけるように開催します。

▽日時 8月23日(木) 午前10時～正午

▽場所 有明保健所(玉名地域)

▽話題提供 アルコール依存症の回復当事者

▽参加費 無料

☎ 県精神保健福祉センター  
096-386-1166

## 自死遺族グループミーティング 「地域版かたらんね」

大切な人を亡くした人のグループミーティング(つどい)を開催します。

▽日時 8月23日(木)  
午後2時～午後4時

▽場所 有明保健所(玉名地域)

▽参加費 無料

☎ 県精神保健福祉センター  
096-386-1166

## 児童扶養手当制度でひとり親 家庭などに手当を支給します

▽支給対象者  
(1) 18歳になってから迎える最初の3月31日までの間で、次のいずれかの

要件を満たす児童を養育している父または母、父または母に代わってその児童を養育している人

- ① 父母が離婚した後、父または母のどちらかと生活をしている児童
- ② 父または母が死亡している児童
- ③ 父または母が重度の障がいのある児童
- ④ 父または母の生死が明らかでない児童
- ⑤ 父または母から引き続き1年以上遺棄されている児童
- ⑥ 父または母がDV防止法による命令を受けた児童
- ⑦ 父または母が法令により1年以上拘禁されている児童
- ⑧ 婚姻によらないで生まれた児童

(2) 20歳未満で障がいのある児童を養育している父または母や、父または母に代わってその児童を養育している人(外国人を含む)

▽手当額  
支給額は所得に応じて決定されますが、全部停止になる事もあります。

☎ 子育て支援課 子育て支援係  
(78) 3126

## 児童扶養手当現況届の提出が必要です

児童扶養手当は、毎年8月に現況届の提出が必要です。これは、現在手当を受給している人も、支給停止になっている人も提出しなければなりません

▽日時 8月7日(水)～8月10日(金)  
土・日・祝日を除く  
午前9時～午後5時

※事前に送付した封筒をそのまま持って来てください。また、混雑が予想されますので余裕を持ってお越しください。

☎ 子育て支援課  
(78) 3126

## マダニの感染症に 注意しましょう

マダニの活動は、春から秋にかけて活発になります。

【咬まれないためのポイント】

- 肌の露出を少なくする
- 長袖・長ズボンを着用する
- 足を完全に覆う靴を履く
- 明るい色の服を着る(マダニを目視で確認しやすくするため)
- 虫よけスプレーを活用する

【ダニに咬まれたときの対処法】

- 無理に引き抜こうとせず、医療機関(皮膚科など)で処置をしてもらいましょう。
- マダニに咬まれた後、数週間程度は体調の変化に注意し、発熱などの症状が認められた場合は、医療機関で診察を受けてください。

☎ すこやか館  
(65) 7515  
(78) 7171

## 国民健康保険の一部負担金の減免について

国民健康保険の加入者で、次の①および②の両方に該当する人は、入院などに係る自己負担額を減額または免除できる場合があります。

- ① 世帯主または被保険者が次のいずれかに該当する場合
- ・災害などにより死亡または障がい者となった場合、もしくは資産に重大な損害を受けたとき。
  - ・冷害、凍霜害または干ばつなどによる農作物の不作や不漁などにより収入が著しく減少したとき
  - ・事業の休止、失業などにより収入が著しく減少したとき
- ② 生活が著しく困難となった場合
- ・生活保護法による保護の基準に規定する基準生活費を1.2倍した額以下となったときは、減額または免除することができません。
- ※基準生活費は、年齢や世帯構成により異なります。
- 問 福祉保健介護課 国保医療係  
☎ (78) 3139

## 70歳以上の人の高額療養費の上限額が変わります

高額療養費とは、1カ月に支払った医療費が自己負担限度額を超えた場合、その差額を支給する制度です。平成30年8月から、70歳以上の人の高額療養費の上限額が次のように変わります。

### ▼平成30年8月からの自己負担限度額

所得区分	外来（個人単位）	外来＋入院（世帯単位）	4回目以降
課税所得 690万円以上	252,600円（総医療費が842,000円を超えた場合は、その超えた分の1%を加算）		140,100円
課税所得 380万円以上	167,400円（総医療費が558,000円を超えた場合は、その超えた分の1%を加算）		93,000円
課税所得 145万円以上	80,100円（総医療費が267,000円を超えた場合は、その超えた分の1%を加算）		44,400円
一般	18,000円（年間上限144,000円）	57,600円	44,400円
低所得2	8,000円	24,600円	なし
低所得1	8,000円	15,000円	なし

※低所得者1・2は変更ありません。

1カ月の医療費の支払いが高額になる可能性がある人は、必ず役場窓口で限度額適用認定証の交付申請を行ってください。

問 福祉保健介護課 国保医療係  
☎ (78) 3139

長洲町食生活改善推進員協議会

## 簡単クッキング

### 蒸しなすのエスニックソースがけ



1人分の栄養価  
エネルギー 35kcal  
食塩 1.4g

## 『ながすフッキング教室』を開催します（毎月第3金曜日）

※事前申し込みが必要です 男性も大歓迎です!!

- 日 時 8月17日（金）  
午前9時30分～午後1時
  - 場 所 すこやか館 調理室
  - 内 容 世界の料理を楽しもう!
  - 献 立 当日までのお楽しみ!
  - 持ってくる物  
エプロン、三角巾、スリッパ、米半合、ふきん2枚
  - 参加費 500円
  - 締切日 8月10日（金）
  - 定 員 30人（定員に達した場合は申し込みを締め切ります）
- ☎・📍 すこやか館 ☎65-7515・78-7171

### 材料（2人分）

- なす…………… 2本  
紫玉ねぎ…………… 1/6個(30g)
- A { ナンプラー…………… 小さじ2  
レモン汁…………… 小さじ2  
砂糖…………… 小さじ1  
水…………… 小さじ1  
おろしにんにく…………… 小さじ1/6  
赤唐辛子…………… 少々

### 作り方

- ① なすはへたを取って縞模様に皮をむき、さっと水にくぐらせる。
- ② 耐熱容器に①を入れ、ラップをかけて電子レンジで2分間ほど加熱する。ラップを取って粗熱を取っておく。
- ③ 紫玉ねぎは薄切りにして水にさらす。
- ④ エスニックソースを作る。赤唐辛子は種を取り除き、水につけて柔らかくしてみじん切りにし、他のAの材料とともによく混ぜ合わせる。
- ⑤ ②のなすは食べやすい大きさに手で裂いて器に盛り、水気を切った紫玉ねぎを乗せる。上から④のソースをかける。

子育て支援センター❀にこにこ❀

ごきげんタイム(手遊びや折り紙・読み聞かせ等)

- 日時 毎週火曜日 午前11時～
- 場所 子育て支援センター
- 対象者 未就学児親子

Let's enjoy English!!

- 日時 8月1日Ⓞ、8月22日Ⓞ  
午後1時～
- 場所 子育て支援センター  
※9月は5日Ⓞ、19日Ⓞです。  
イザベラ先生と一緒に英語を楽しみましょう。

1歳の誕生日会

- 日時 8月17日Ⓞ 午前10時30分～
- 場所 子育て支援センター
- 対象者 1歳の誕生日を迎える幼児とその保護者  
※対象者には、事前に案内文を送付します。

親子ヨガ ◎事前申し込みが必要です

- 日時 8月23日Ⓞ 午前10時30分～
- 場所 子育て支援センター
- 対象者 未就学児親子 12組
- 申込期間 8月2日Ⓞ～16日Ⓞ
- 持参品 動きやすい服装、水分補給用の飲料  
※定員になり次第締め切ります。

9月にこにこサロン「ミニ運動会」◎事前申し込みが必要です

- 日時 9月6日Ⓞ 午前10時30分～
- 場所 子育て支援センター
- 対象者 未就学児親子
- 申込期間 8月16日Ⓞ～30日Ⓞ

～おしらせ～

お家にある「もう着れないなあ」「誰かに譲ってもいいかなあ」という服があれば子育て支援センターまでお持ちください。

(シミや汚れのあるものはご遠慮ください。持ってきて頂いたものは返却いたしません。ご了承ください)

- 実施日 11月15日Ⓞ
- 回収期間 8月20日Ⓞ～11月14日Ⓞ
- 回収対象品 子ども服(130cmまでの服)、子ども用品、小物など  
※洋服は、夏物・冬物どちらでも構いません。

☆遊びに来ませんか!? ☆

子育て支援センターでは、毎月、季節に合わせた「ベビーアート」、子どもの身長・体重の測定がいつでもできます。お気軽に遊びに来てください。わからないことがあれば、職員までお尋ねください。

☎・📍 子育て支援センター(☎78-4100)

すこやか館 Information

◎場所はいずれもすこやか館

★母子健康手帳の交付・ミニ母親学級

- 日時 8月2日Ⓞ・16日Ⓞ、9月5日Ⓞ  
午前10時～11時30分  
(午前9時50分までにお越しください)
- ※ミニ母親学級を行いますので、妊婦さん本人がお越しください。パートナーも同伴できます。

持参するもの

- ◎妊婦さん本人が届け出る場合
  - ① 妊娠証明書(産科医療機関からもらっている場合)
  - ② 個人番号通知カード(または個人番号カード)
  - ③ 妊婦の本人確認ができるもの(運転免許証など)
- ※筆記用具、電卓、出産の経験のある人は上のお子さんの母子健康手帳をご持参ください。
- ◎代理人(婚姻中の夫またはどちらかの父母のみ)が届け出る場合には事前にすこやか館にご連絡ください。
- ◎お勤めなどで都合が悪い場合は、指定日以外での交付も可能ですので、前もってご相談ください。

妊娠が分かったら、できるだけ早く妊娠届を提出し、母子健康手帳の交付をうけましょう。県では、妊娠11週以内での届出を勧めています。

★2カ月児あかちゃんひろば(平成30年6月生)

- 日時 8月22日Ⓞ 午前10時～11時30分

★8月の乳幼児健診

- 9日Ⓞ 1歳6カ月児健診(対象 平成28年12月～H29年1月生まれ)
- 23日Ⓞ 7カ月児健診(対象 平成29年12月生まれ)
- 24日Ⓞ 3カ月児健診(対象 平成30年4月生まれ)
- ※対象の人には1カ月前までに通知します。

★すこやかひろば

- 子育てや離乳食のことなど、お話をしに来ませんか。  
8月24日Ⓞ 午前10時～11時30分

☎・📍 すこやか館(☎65-7515・☎78-7171)

マタニティ教室のご案内

出産を控えている妊婦さんに、妊娠中を楽しく、元気に過ごしていただくためのマタニティヨガや助産師のお話・相談コーナーを設けます。

お気軽に参加してみませんか。

- 日 程 8月18日Ⓞ・11月17日Ⓞ  
平成31年2月23日Ⓞ
- 時 間 午前10時～11時30分
- 場 所 町中央公民館
- 対 象 者 町内に住む妊娠20週以降の妊婦さん
- 申込期限 8月10日Ⓞ
- 申 込 先 はぐくみ館  
☎78-4189(ふれあいセンター内)



- ※事前申し込みが必要です。
- ※当日は動きやすい服装でお越しください。
- ※水分補給のため、飲み物をご持参ください。





## はじめての ハッピーバースデー

掲載募集中!

初めての誕生日の記念に、  
広報ながすに掲載しませんか。  
掲載を希望する人は、写真と  
コメントを添えてまちづくり課まで  
お申し込みください(60文字まで)  
☎まちづくり課 ☎78-3239



平成29年8月11日(大明神)  
パパ 紘 基さん  
ママ 絵梨花さん  
♡パパとママから  
1歳の誕生日おめでとう♡  
毎日たくさん笑わせてくれて  
幸せをいっぱいありがとう♡  
じいじとばあばも大好き♡

古本 れお 怜大くん

平成29年8月11日(大明神)  
パパ 紘 基さん  
ママ 絵梨花さん  
♡パパとママから  
1歳の誕生日おめでとう♡  
毎日たくさん笑わせてくれて  
幸せをいっぱいありがとう♡  
じいじとばあばも大好き♡



平成29年8月12日(平原)  
パパ 聡 さん  
ママ 李奈さん  
♡パパとママから  
お誕生日おめでとう!  
あゆなちゃん♪  
お誕生日おめでとう。  
これからも、お姉ちゃんと  
仲良く元気に大きくなってね。

村上 あゆな 明結菜ちゃん

平成29年8月12日(平原)  
パパ 聡 さん  
ママ 李奈さん  
♡パパとママから  
お誕生日おめでとう!  
あゆなちゃん♪  
お誕生日おめでとう。  
これからも、お姉ちゃんと  
仲良く元気に大きくなってね。



平成29年8月16日(向野北)  
パパ 英太郎さん  
ママ 恵里奈さん  
♡パパとママから  
たくさん食べて、たくさん寝て、  
たくさん遊んで、たくさん  
笑って泣いて怒ってそしてまた  
笑って、すくすく  
大きくなってね!

浅見 かほ 夏帆ちゃん

平成29年8月16日(向野北)  
パパ 英太郎さん  
ママ 恵里奈さん  
♡パパとママから  
たくさん食べて、たくさん寝て、  
たくさん遊んで、たくさん  
笑って泣いて怒ってそしてまた  
笑って、すくすく  
大きくなってね!



平成29年8月19日(向野北)  
パパ 大樹さん  
ママ 理世さん  
♡パパとママから  
お姉ちゃんと仲良く  
元気に育ってね♥♥

山下 いおき 偉楓くん

平成29年8月19日(向野北)  
パパ 大樹さん  
ママ 理世さん  
♡パパとママから  
お姉ちゃんと仲良く  
元気に育ってね♥♥



平成29年8月19日(駅通)  
パパ 成徳さん  
ママ 綾 さん  
♡パパとママから  
お誕生日おめでとう!  
はじめてのお誕生日  
おめでとう。  
あなたの笑顔が大好きです!  
これからも、すくすく元気に  
大きくなってね。

松藤 ようすけ 洋介くん

平成29年8月19日(駅通)  
パパ 成徳さん  
ママ 綾 さん  
♡パパとママから  
お誕生日おめでとう!  
はじめてのお誕生日  
おめでとう。  
あなたの笑顔が大好きです!  
これからも、すくすく元気に  
大きくなってね。



平成29年8月19日(高田)  
パパ 賢史さん  
ママ 梓 さん  
♡パパとママから  
お誕生日おめでとう!!  
これからもすくすく元気に  
優しい子に育ってね。

平田 みのり ちゃん

平成29年8月19日(高田)  
パパ 賢史さん  
ママ 梓 さん  
♡パパとママから  
お誕生日おめでとう!!  
これからもすくすく元気に  
優しい子に育ってね。



平成29年8月22日(建浜)  
パパ 君 人さん  
ママ 菜津美さん  
♡パパとママから  
1歳のお誕生日おめでとう!  
とてもアクティブで  
いつもニコニコの有里ちゃん。  
元気にすくすくと育ってね!

前田 ゆり 有里ちゃん

平成29年8月22日(建浜)  
パパ 君 人さん  
ママ 菜津美さん  
♡パパとママから  
1歳のお誕生日おめでとう!  
とてもアクティブで  
いつもニコニコの有里ちゃん。  
元気にすくすくと育ってね!



平成29年8月25日(向野北)  
パパ 雅俊さん  
ママ 来美さん  
♡パパとママから  
お誕生日おめでとう!  
結衣ちゃんが生まれてから  
今日まで毎日幸せでした。  
結衣ちゃんの笑顔にいつも  
救われています。大好きだよ!

左田 結衣 ちゃん

平成29年8月25日(向野北)  
パパ 雅俊さん  
ママ 来美さん  
♡パパとママから  
お誕生日おめでとう!  
結衣ちゃんが生まれてから  
今日まで毎日幸せでした。  
結衣ちゃんの笑顔にいつも  
救われています。大好きだよ!

ながす母子手帳アプリ  
すこやかDiaryに  
登録しよう!



## 強い歯で何でもかめる元気な子!

これからもむし歯ゼロで過ごしましょう!

6月21日☉、7月12日☉におこなった3歳児健康診査の歯科健診で、むし歯がなかった子どもたちを紹介します。



東田 蒼空くん (新山)



岩井 音依ちゃん (清源寺)



古荘 月陽ちゃん (向野北)



野畑 凛太郎くん (大明神)



佐藤 瑠架ちゃん (向野北)



中山 依美ちゃん (清源寺)



誕生日	出生児	性	保護者名	行政区
5.26	山田 かいと 界弦	男	正人	古城
5.28	和田 こうせい 康聖	男	健太郎	平原
5.29	渡部 かんた 芳太	男	芳英	宝町
6.1	中島 ひろき 大葵	男	貴之	宮崎
6.1	田添 あいる 愛琉	女	樹洸	平原
6.10	松森 かずし 和志	男	大祐	腹赤
6.11	向井 みずき 瑞希	女	祐輔	向野北
6.14	合志 しゅんぺい 旬平	男	尚記	平原
6.18	川上 あきと 光翔	男	千秋	平原

(平成30年6月30日受付分まで)

# 思い出の1ページ



長洲小学校

## 「児童集会」 ～縦割り班での全員遊び～

7月3日、休み時間から3校時にかけて、台風7号が接近する中、児童集会を行いました。

全校児童を赤白各8班ずつに分けた縦割り班での交流活動です。総務委員会の子どもたちが企画した内容を楽しみました。企画した内容は次のとおりです。

- 1 自己紹介
- 2 ボール運びゲーム
- 3 ジェスチャーゲーム
- 4 感想交流

どの活動でも高学年の子どもたちが、低学年の子どもたちに優しく教えている姿が印象的でした。6年生は縦割り班の班長としてのデビューでしたが、それぞれがリーダーとしての自覚をもち、活躍する場面が見られました。最後の感想交流では、楽しかった気持ちを自分の言葉で伝え合う姿がすばらしかったです。

台風が接近する中での集会でしたが、それぞれの子どもたちがお互いを分かり合うことができ、たのしい時間を過ごすことができました。また、企画運営を頑張ってくれた総務委員会の子どもたちは、主体的に取り組み、みんなの役に立つ喜びを感じることができたと思います。このような経験を積み重ね、奉仕する気持ちや、最後まで努力する気持ちなどが高まっていくよう取り組んでいきたいと思っています。



▲ボール運びゲームを楽しむ子どもたち



▲「ひょっこりはん」のポーズで



清里小学校

## 水俣に学ぶ肥後っ子教室・ 集団宿泊教室

7月8日～10日の3日間で、長洲小学校との連合で「水俣に学ぶ肥後っ子教室・集団宿泊教室」に行きました。

1日目は、水俣病資料館や環境センターで水俣病や地球環境（水・地球温暖化）について学び、長洲小学校の子どもたちと意見や感想を交流しました。

～子どもたちの感想より～

- 水俣の方々は協力して水俣病から立ち上がったから、自分たちもチームワークを大切に過ごしていきたい。
- 水俣病患者の方々と同様に前向きに向き合い、自分たちが学んだことを新聞や学習発表会でたくさんの人たちに伝えていきたい。
- 地球温暖化が進んでいるから、節電・節水を心がけていきたい。
- 水を大切にするために、油をそのまま流さないこと、みそ汁は最後まで飲んでしまうこと、米のとぎ汁は花の水かけで使うことなどを心がけていきたい。

2・3日目は、あしきた青少年の家でマリン活動（ペーロン）やオリエンテーリング、ニュースポーツ等を楽しみました。

「水俣病について正しい知識を持つこと」「協力すること」「時間を見て行動すること」を目標に取り組んだ子どもたちは、さまざまな活動の中で本校の校訓でもある「気づき・考え・行動する」姿をたくさん見せてくれました。



▲心を一つに マリン活動（ペーロン）



▲環境学習のまとめ 長洲小との意見交流

# ぼくの夢 わたしの夢

わたしの将来の夢は、看護師になることです。

理由は、病気やけがをしている人のサポートをしたいと思ったからです。以前、わたしのお兄ちゃんがサッカーで足をけがして入院したことがありました。そのとき、けがの状態を聞いたり、点滴をしている看護師さんを見て、すごいと思いました。皆にやさしく接することができる看護師になりたいです。看護師になるには、専門的な勉強もたくさんしないといけないと思うので、今は学校や塾で勉強を頑張っています。理科が苦手なので、自習の時間を使って勉強しています。

習い事では、習字と塾での勉強を頑張っています。特に、漢字をバランスよく書くことや、丁寧に書くことを意識して勉強しています。こしは四段をとることが目標です。



## 公共施設電話番号

- 役場 ..... ☎ 78-3111 (代)
- ふれあいセンター (中央児童館・子育て支援センター) ..... ☎ 78-4100
- 中央公民館 (生涯学習課) ..... ☎ 78-0053
- 水道課 (浄化センター) ..... ☎ 78-0126
- 下水道課 (浄化センター) ..... ☎ 78-3515
- すこやか館 (保健センター) ..... ☎ 65-7515・78-7171
- 総合スポーツセンター ..... ☎ 78-4777
- 室内温水プール ..... ☎ 78-6446
- 健康福祉センター ..... ☎ 78-1037
- 社会福祉協議会 ..... ☎ 78-1440
- シルバー人材センター ..... ☎ 78-4642
- 町民研修センター ..... ☎ 78-5226
- 地域福祉センター ..... ☎ 78-2377
- 障がい者虐待防止センター ..... ☎ 78-3135
- 地域包括支援センター ..... ☎ 78-3114
- クリーンパークファイブ (清掃施設) (有明広域行政事務組合) ..... ☎ 78-4433
- ながす未来館 ..... ☎ 69-2005
- 長洲町図書館 ..... ☎ 69-2060
- 金魚と鯉の郷広場 ..... ☎ 78-3866
- 子育て世代総合支援センター 「はぐくみ館」 ..... ☎ 78-4189
- げんきの館 ..... ☎ 57-8336

## 今月の納期

－ 8月分 －

町県民税 2期・国民健康保険税 2期・介護保険料 2期・後期高齢者医療保険料 2期・  
町営住宅使用料・し尿汲取手数料・上下水道使用料

納付期限・口座振替日 8月31日(金)

(※上下水道使用料については、口座振替日が8月20日(日)となります)

※口座振替をご利用の人は、入金の確認をお願いします。

※納期を過ぎると、督促手数料が加算され、延滞金が発生する場合があります。

## 休日在宅医

月 日	医療機関名	☎
8月5日(日)	田宮二郎内科 (長洲)	78-2150
8月11日(土)	古庄胃腸科・内科医院 (岱明町大野下)	57-0013
8月12日(日)	有明成仁病院 (鷺巣)	78-1133
8月19日(日)	福本内科医院 (岱明町鍋)	57-2811
8月26日(日)	多田隈内科医院 (宮野)	78-3011

※ 医院の都合で変更することがあります。

電話 73-6000 でお確かめください。

※ 診療時間は 午前9時～午後5時です。

小児科の夜間救急診療は、災害情報指令センター (69-1760) または公立玉名中央病院救急センター (73-5000) へお問い合わせください。

## 小児救急 夜間・休日診療

- 月～土 午後7時～10時  
玉名地域保健医療センター(☎72-5111)
- 日・祝 午前10時～午後10時  
公立玉名中央病院(☎73-5000)

## 小児救急電話

お子さま(中学生まで)の急な病気への対応や、応急処置などについて相談できる窓口です。

- 平日 午後7時～翌朝8時
- 土 午後3時～翌朝8時
- 日祝 午前8時～翌朝8時
- ☎#8000 (ダイヤル回線、IP電話、光電話からの使用不可)  
または☎096-364-9999

## 荒尾地区少年警察 ボランティア連絡協議会

副会長 兼 長洲支部長

**小林 滋樹さん (建浜)**

### 【長洲支部会員】

#### 長洲地区

今井 良一さん(新町) 大山 恭幸さん(建浜)  
吉村 光一さん(出町) 土山 和治さん(梅田)  
川田 正敏さん(上町) 玉ノ木龍兒さん(上町)

#### 腹栄地区

小川 俊彦さん(赤田) 北野 富美さん(清源寺)  
馬場 美彦さん(清源寺) 竹下 久美さん(上沖洲)

# 子どもたちの健全な成長のためにー



### 長洲支部の主な活動

- ・補導の日 (毎月第3金曜日)
- ・振り込め詐欺被害防止キャンペーン (年2回)
- ・広域列車補導 (年2回)
- ・ロックの日キャンペーン
- ・社会を明るくする運動 (7月)
- ・のしこら祭街頭補導 (8月)
- ・的ばかい街頭補導 (1月)

町の子どもたちが非行を起こさないように見守る人たちがいる。荒尾地区少年警察ボランティア連絡協議会は、荒尾警察署長に委嘱された少年補導員などで構成される組織で、長洲支部には11人の会員がいる。子どもたちによる非行防止や、犯罪に巻き込まれることを防ぐために、ボランティアで活動している人たちだ。

「町の子どもたちのために何か役に立ちたい人たちがばかりですよ」と話すのは、同協議会の副会長であり、長洲支部長の小林さん。補導員として活動して13年目を迎える。

メンバーのほとんどは60代。活動の多くが平日となる同会で、日中働く人が活動することは難しく、定年退職などを機に入会する人が多いという。

「再雇用などにより仕事を長く続ける人が増えるなかで、会員のなり手も減ってきています。多くの人に私たちの活動を知ってもらいたい」と新たな

仲間も求めている。

毎月実施している「補導の日」では、子どもたちの下校時間に合わせ、通路やコンビニ、スーパーなど中心に巡回し、目を光らせる。以前は、地域住民からの相談で夜間パトロールを実施したこともあったが、近年では相談や非行も減り、安心・安全な環境が守られていることを実感しているという。

その一方で、「外で遊ぶ子どもが少なくなると、SNSやインターネットなどの目の届かないところでの犯罪の怖さも感じています」と小林さんは話す。

それでも「私たちにできることは、非行防止のために活動し続けること。今後も警察と連携しながら目の届く範囲で取り組みたい」と話す長洲支部の皆さんは、今日も子どもたちの安全を見守る。

## キラリ輝く人 を探しています

長洲町で頑張っている人または世界・全国で活躍する長洲町出身の人を広報ながすで紹介しします。詳しくはお問い合わせください。

☎ まちづくり課 企画調整係  
☎ (78) 3239